

Двухступенчатые турбовоздуходувки SCL 10 серии DL и SCL 15 серии DH

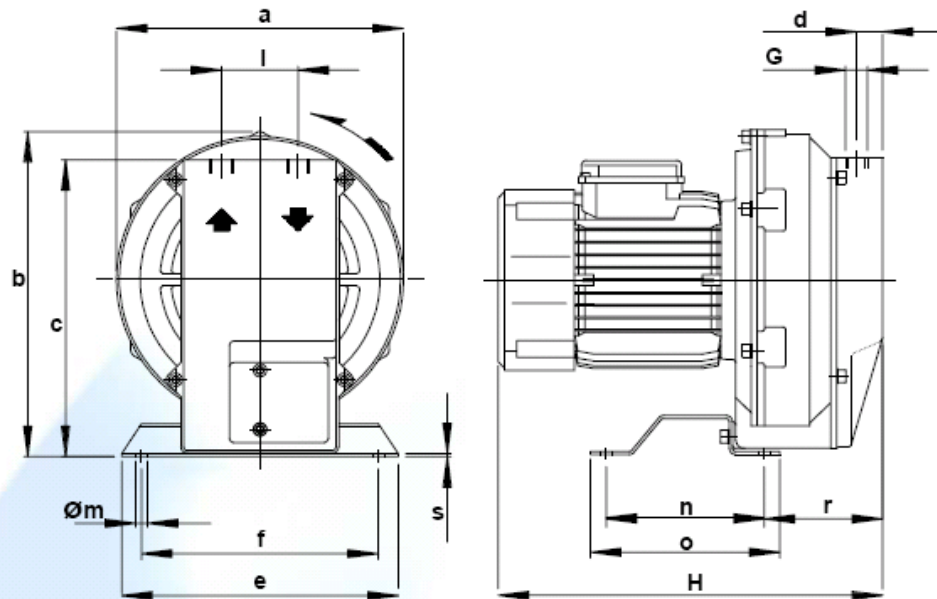

Размеры указаны в мм.

Модель	a	b	c	d	e	f	G	l	m	n	o	r	s
10DL	220	256	230	23	210	180	G 1/2"	58	9	120	144	90	2,5
15DH	250	286	258	30	210	180	G 3/4"	64	9	120	144	120	2,5

Модель	Максимальная производительность m ³ /h		Мощность эл. двигателя kW		Уровень шума Lp dB (A) (1)		Размер H mm	Вес агрегата Kg
	50 Hz 2900 rpm	60 Hz 3500 rpm	50 Hz 2900 rpm	60 Hz 3500 rpm	50 Hz 2900 rpm	60 Hz 3500 rpm		
10DL	30	35	0.37	0.43	62.0	64.0	300	10.0
15DH	50	58	0.55	0.63	62.0	64.0	335	12.5

Кривые производительности справедливы для нагнетания воздуха при температуре всасывания 20°C и давлении воздуха 1013 mbar с отклонением ±10%.

Данные агрегаты могут дополнительно комплектоваться вакуумными и компрессорными фильтрами, дополнительными глушителями, обратными, предохранительными и переключающими клапанами, компенсаторами.



ООО «Промышленная техника»

Вакуумные насосы, компрессоры, турбовоздуходувки и расходные материалы
ИНН/КПП 7721691741/772001001, р/с 40702810263100000142, к/с 30101810900000000108

в банке ОАО «Россельхозбанк», БИК 044599108

111395, г. Москва, Аллея Первой Маевки, д.15, стр.2, тел. 8 (495) 988-78-29 (многоканальный)

web: promtechnik.ru, e-mail: info@promtechnik.ru

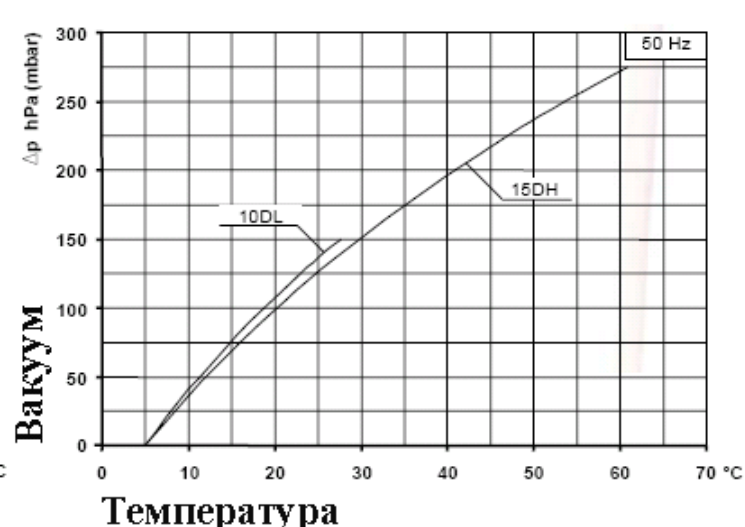
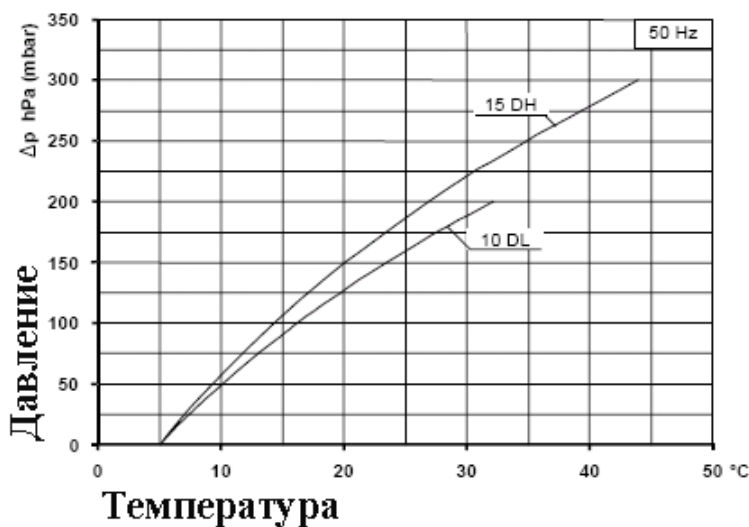
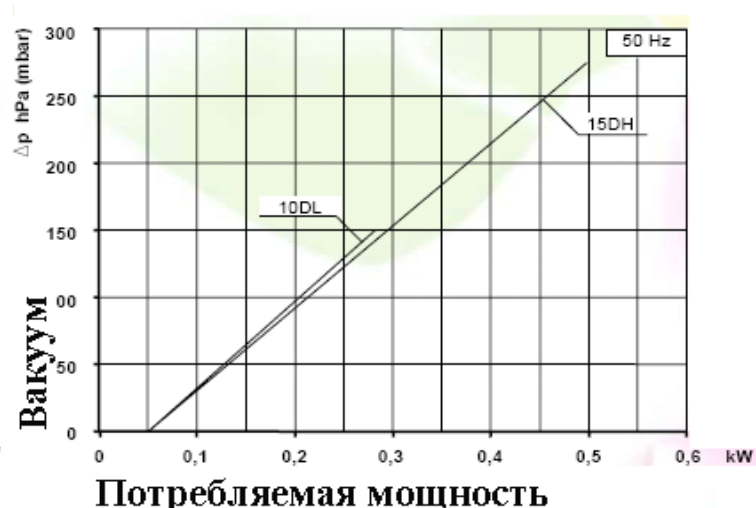
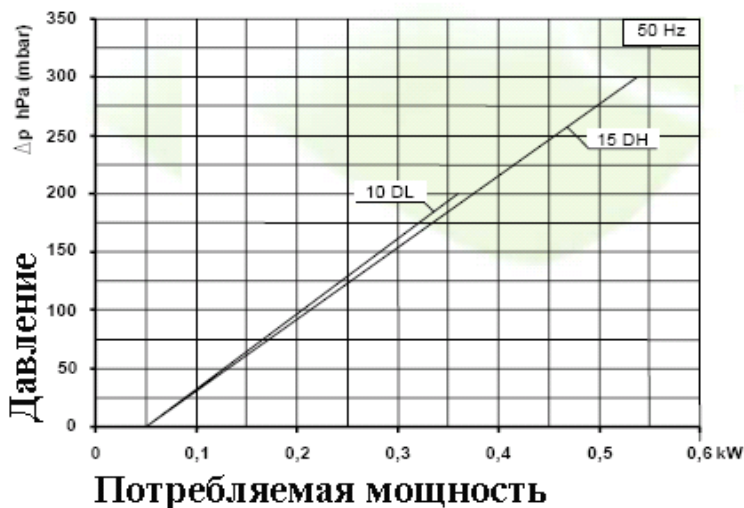
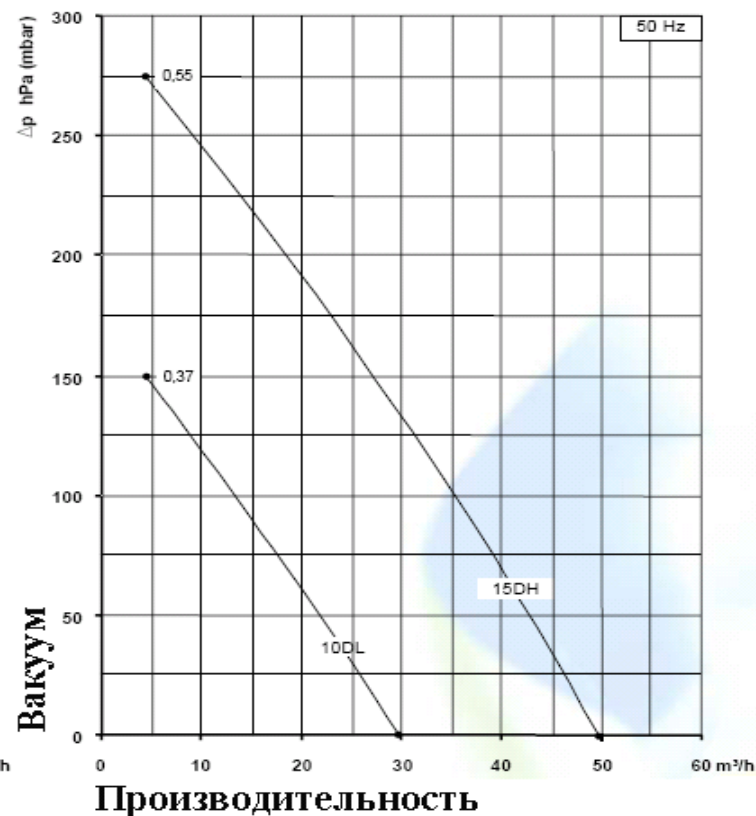
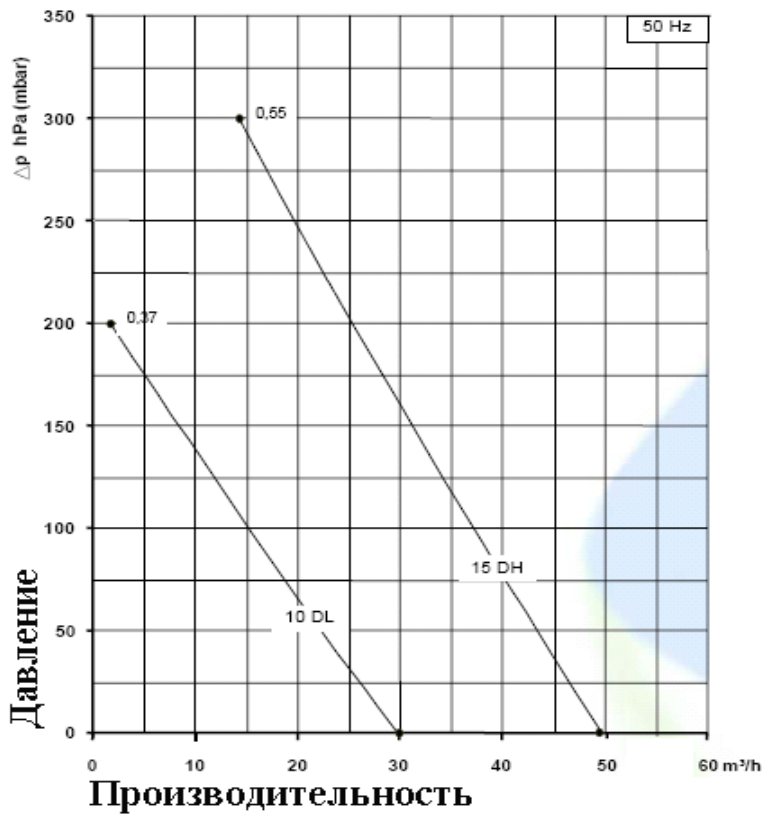

ООО «Промышленная техника»

Вакуумные насосы, компрессоры, турбовоздуходувки и расходные материалы
ИНН/КПП 7721691741/772001001, р/с 40702810263100000142, к/с 30101810900000000108

в банке ОАО «Россельхозбанк», БИК 044599108

111395, г. Москва, Аллея Первой Маевки, д.15, стр.2, тел. 8 (495) 988-78-29 (многоканальный)

web: promtechnik.ru, e-mail: info@promtechnik.ru